

国交省L型

国土交通省L形(L600)	P80
LU形側溝	P80
国土交通省L形(L2000)	P81
特殊国土交通省L形Ⅱ型	P82
L形500A・国交省LⅡ型	P83



国交省L型 (L600)

形状・寸法及び配筋

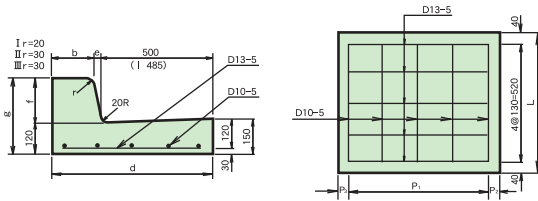

単位 mm

呼び名	寸法										鉄筋						参考重量 (kg)	コード					
	a	a ₁	b	b ₁	c	c ₁	d	e	f	g	L	縦鉄筋		横鉄筋									
											径	本	径	本	長さ	P ₁	P ₂	P ₃					
L形	I型	—	—	150	—	—	—	650	15	150	270	600	D10	5	520	D13	5	580	4@145	35	35	157	02301
	II型	—	—	180	—	—	—	700	20	200	320	600	D10	5	520	D13	5	620	4@155	40	40	186	02302
	III型	—	—	180	—	—	—	705	25	250	370	600	D10	5	520	D13	5	620	4@155	40	45	202	02303

※役物については営業担当に御相談ください。
※その他L2000も製造しております。

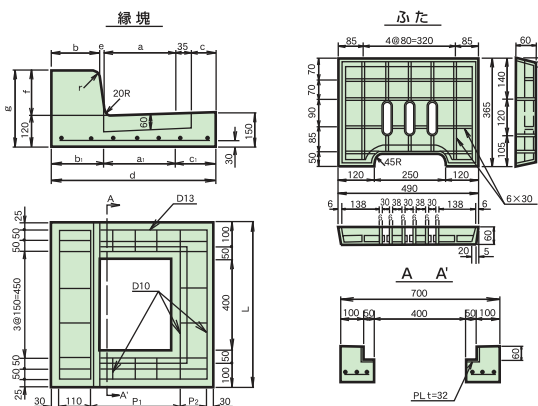

単位 mm

呼び名	寸法										鉄筋						参考重量 (kg)	コード					
	a	a ₁	b	b ₁	c	c ₁	d	e	f	g	L	縦鉄筋		横鉄筋									
											径	本	径	本	長さ	P ₁	P ₂	P ₃					
縁塊	I型	335	335	150	165	115	150	650	15	150	270	700	D10	7	—	D13	8	—	4@100	80	—	136	02305
	II型	335	335	180	200	130	165	700	20	200	320	700	D10	7	—	D13	8	—	4@110	90	—	170	02306
	III型	335	335	180	205	130	165	705	25	250	370	700	D10	7	—	D13	8	—	4@110	90	—	185	02307

LU形側溝

形状・寸法及び配筋

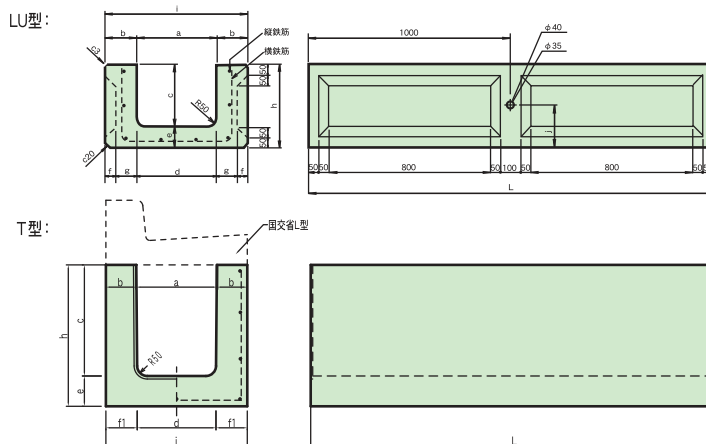

単位 mm

呼び名	寸法										縦鉄筋		横鉄筋		参考重量 (kg)	コード						
	a	b	b ₁	c	d	e	f	f ₁	g	h	i	j	L	径			本	径	本			
LU型	300	—	—	300	390	—	—	—	105	400	—	—	200	—	—	—	—	9	676	01251		
	400	—	—	400	387	—	—	—	107	500	—	—	250	—	—	—	—	789	01253			
	500	400	150	—	500	383	100	50	—	109	600	700	—	350	2,000	6	—	10	896	01255		
	600	—	—	—	600	380	—	—	—	110	700	—	—	450	—	—	—	12	1,007	01257		
	700	—	—	—	700	377	—	—	—	112	800	—	—	550	—	—	—	11	1,121	01259		
T型	T2-80	—	—	—	800	—	—	—	—	950	—	—	—	—	—	—	—	—	10	1,669	01211	
	T2-90	400	150	150	900	390	150	—	155	—	—	700	—	1,050	2,000	D10	—	—	—	—	1,784	01213
	T2-100	—	—	—	1,000	—	—	—	—	—	1,150	—	—	—	—	—	—	—	12	1,926	01215	

※上記LU形側溝には国土交通省L形II型(新型)を使用します。
※深さ800以上については営業担当に御相談下さい。

国交省L形 (L=2000) 水抜・切下げ・乗入れ

形状・寸法

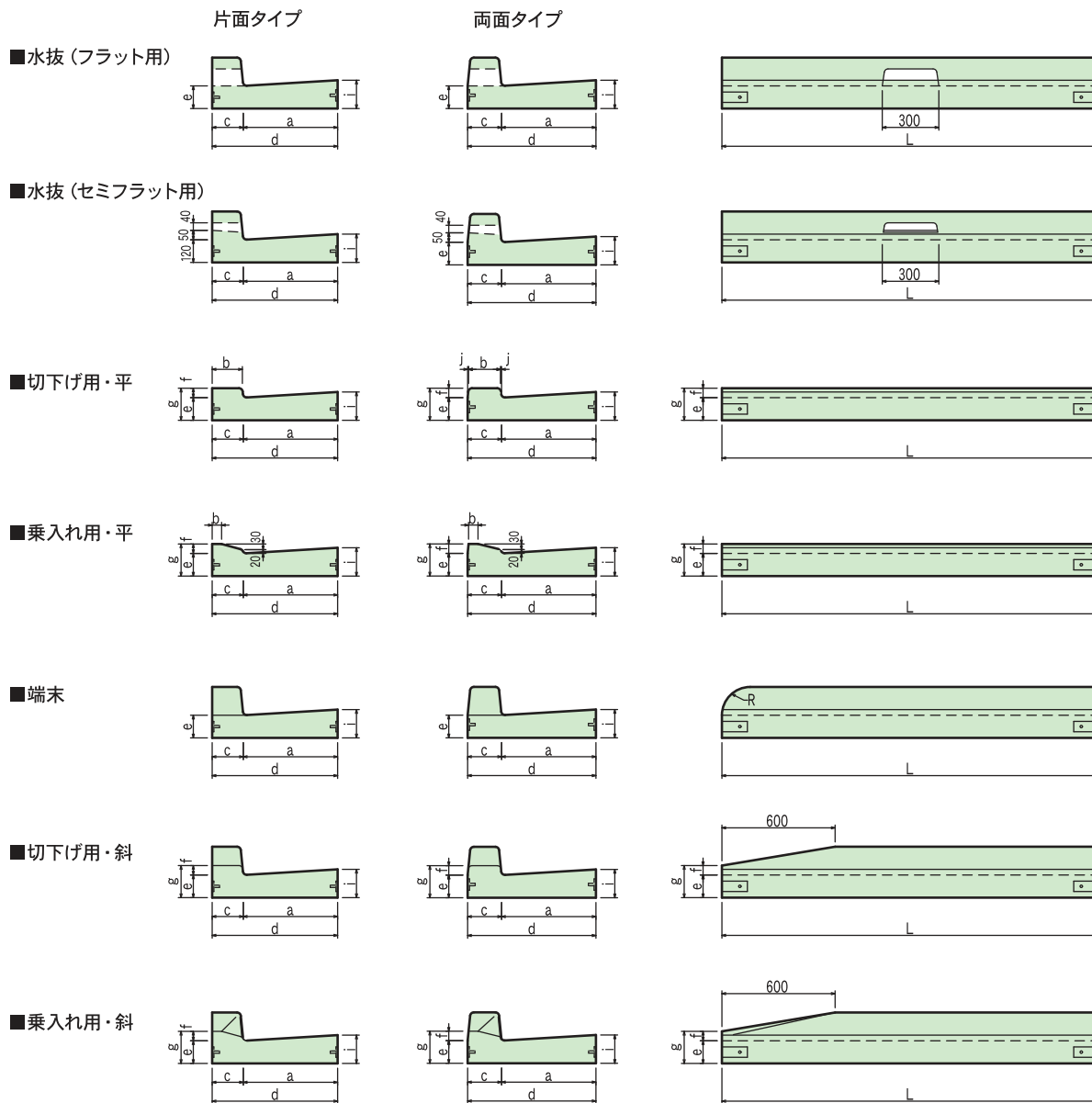

種類	呼び名	寸法 (mm)										重量 (kg)		コード	
		a	b	c	d	e	f	g	i	L	平	斜	平	斜	
国交省L形II型	切下げ・平	5 cm	195	200	700	120	50	170	150	2000	487	601	02352	02353・02354	
L500A 片面		2 cm	163	165	665		20	140			435	145※	05475	05487	
L500A 両面		5 cm	160				50	170			458	522	05479	05480	
		0 cm	180	180	680		0	120			428	529	05525	05526	
		2 cm	176				20	140			444	531	05528	05530	
国交省L形II型	乗入れ	60	200	700						478	165※	02357	02358・02359		
L500A 片面		50	165	665	50	170	447	518	05482	05483					
L500A 両面			50	180	680			458	532	05532	05533				

※L=600

種類	呼び名	重量 (kg)	コード
国交省L形II型	水抜き	607	02351
L500A 片面		528	05473
L500A 両面		541	05523
L500A 片面	セミフラット水抜き	528	05474
L500A 両面		541	05524

備考1 切下げ・斜及び乗入れ・斜の断面寸法は平型に準じます。
備考2 L寸法を短尺に出来ます。

特殊国土交通省L形II型 (バリアフリータイプ)

形状・寸法

●一般部 L2m

コード 02439

577kg

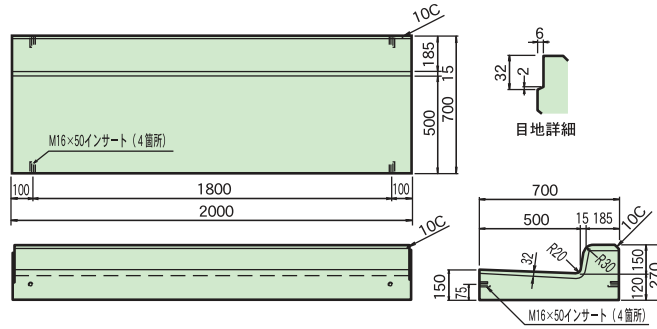

●MDB-O L 2m

コード 02440

454kg

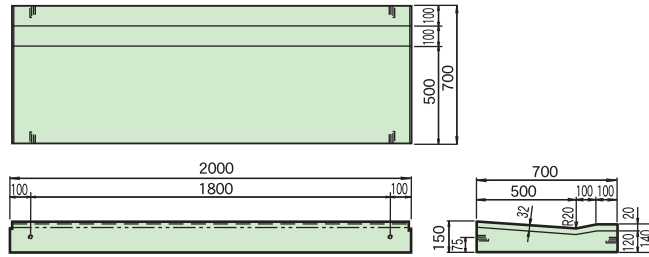

●斜

コード 02441

158kg

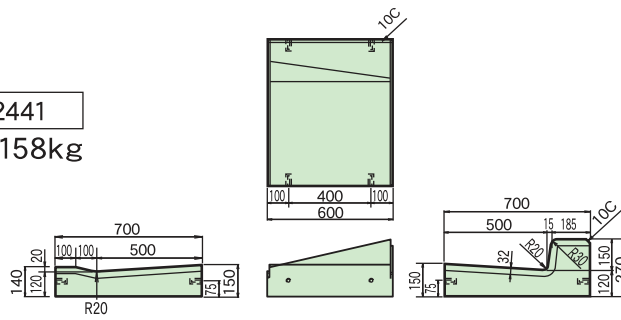

●コーナー

コード 02443

185kg

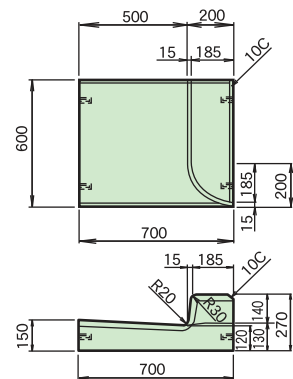

●水抜き

コード 02442

290kg

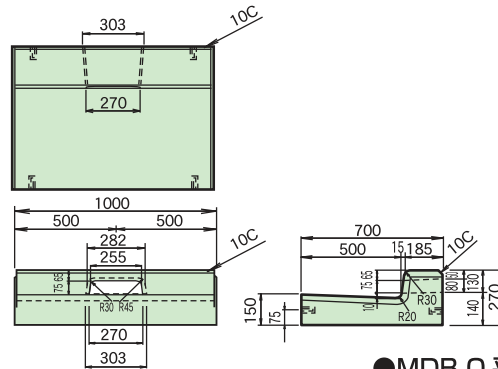

●縁 塊

コード 02444

160kg

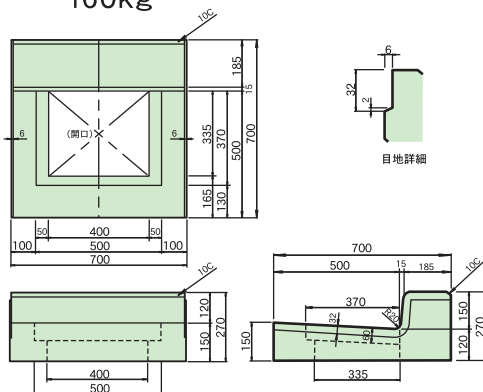

●MDB-O 平縁塊

コード 02341

112kg

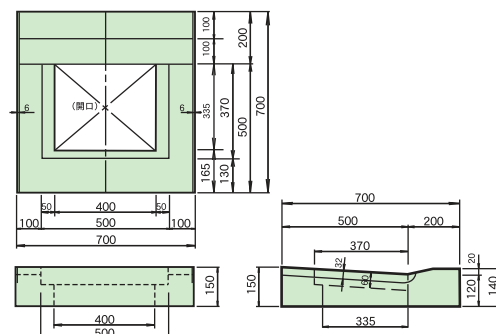

L形500A (JIS A 5372) ・国交省LII型

形状・寸法

片面

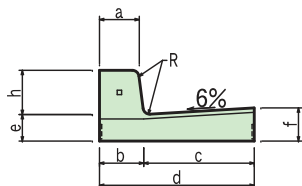

両面

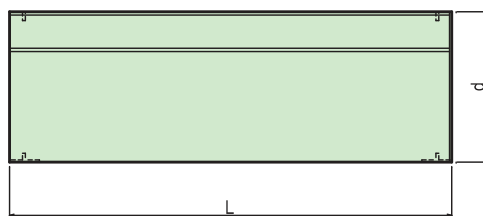
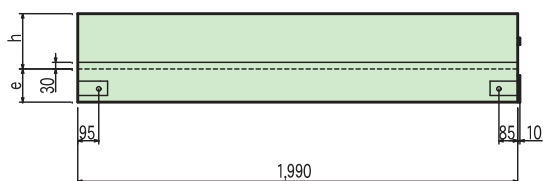
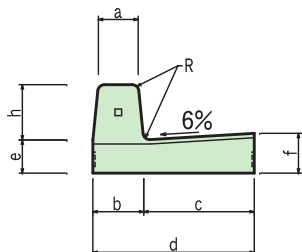

呼び名	寸法 (mm)									参考重量 (kg)	コード
	a	b	c	d	e	f	h	L	R		
国交省L形II形 B片面タイプ	180	200	500	700	120	150	200	2000	30	620	02350
L形500A 片面Aタイプ	150	165	500	665	120	150	150	2000	20	533	05471
L形500A 両面Aタイプ	150	180	500	680	120	150	150	2000	20	546	05521

国交省L形II型切欠付

W=382kg

コード 02360

