

リボーン側溝

リボーン側溝 Rタイプ・RHタイプ	P31
リボーン側溝 RNFタイプ	P31
リボーン側溝蓋	P32

リボーン側溝

Rタイプ

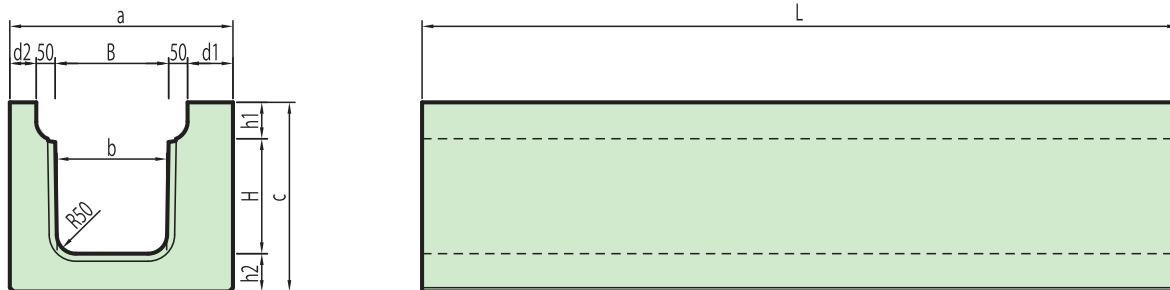

呼び名	寸法 (mm)										参考重量 (kg)	コード
	B	H	L	a	b	c	d1	d2	h1	h2		
R4-30	300	300	4000	570	290	500	100	70	100	100	1483	07301
R4-35		350				1612					—	
R4-40		400				1742					07309	
R4-45		450				1880					07313	
R2-50	300	500	2000	570	290	700	100	70	100	100	1000	07319
R2-60		600				1133					07323	
R2-70		700				1420					07325	
R2-80		800				1553					07327	
R2-90		900				1684				07329		
		1150										

RHタイプ

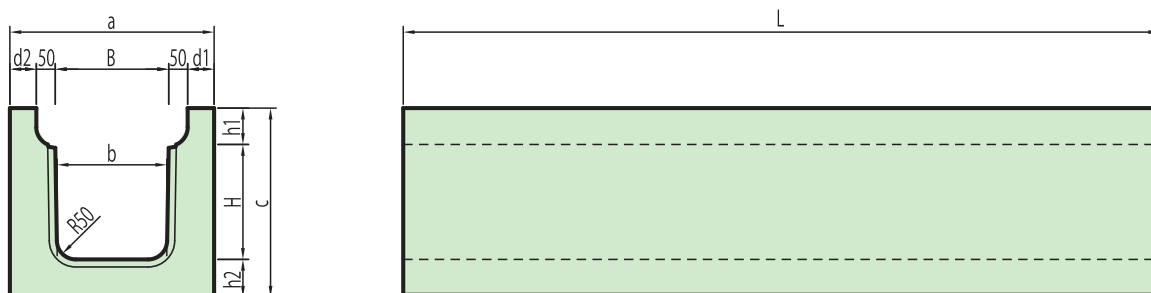

呼び名	寸法 (mm)										参考重量 (kg)	コード
	B	H	L	a	b	c	d1	d2	h1	h2		
RH4-30	300	300	4000	540	290	500	70	70	100	100	01375	07341
RH4-35		350				1493					—	
RH4-40		400				1610					—	
RH4-45		450				1728					—	
RH2-50	300	500	2000	540	290	700	70	70	100	100	923	—
RH2-60		600				1040					—	
RH2-70		700				1288					—	
RH2-80		800				1405					—	
RH2-90		900				1520				—		
		1150										

リボーン側溝・側溝蓋

RNFタイプ

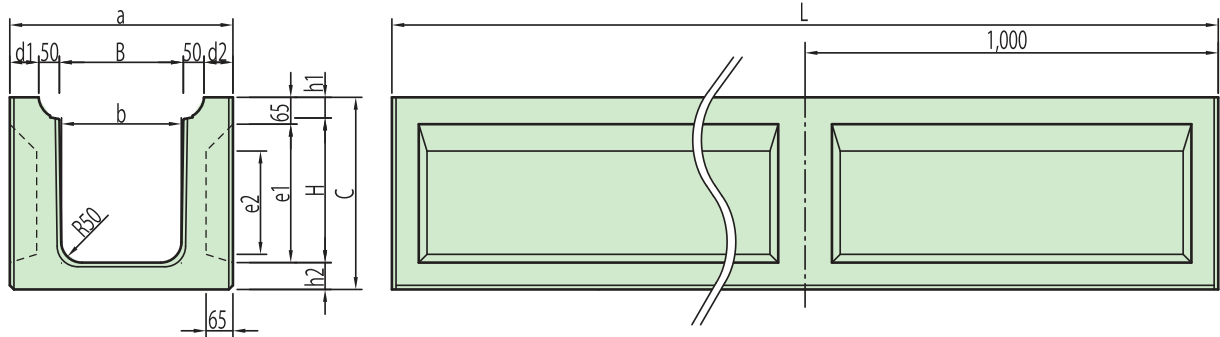

呼び名	寸法 (mm)												参考重量 (kg)	コード
	B	H	L	a	b	c	d1	d2	e1	e2	h1	h2		
RNF4-35	300	350	4000	540	290	465	70	70	335	250	50	65	1483	—
RNF4-45		450				565			435	350			1612	—
RNF4-55		550				680			520	420			1742	—

リボーン側溝蓋

(普通)
参考重量 36 kg

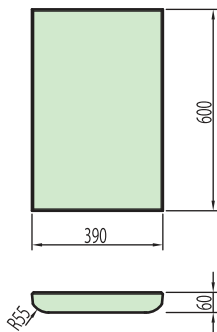

(手掛付)
参考重量 33 kg

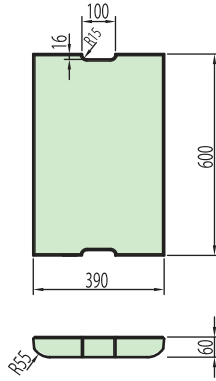

(網付)
参考重量 31 kg

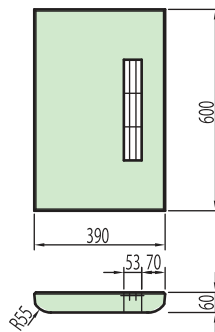

(普通)
参考重量 57 kg

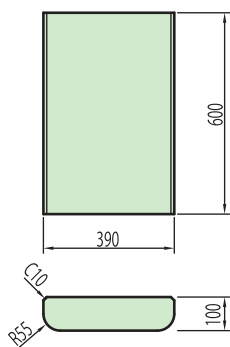

(手掛付)
参考重量 56 kg

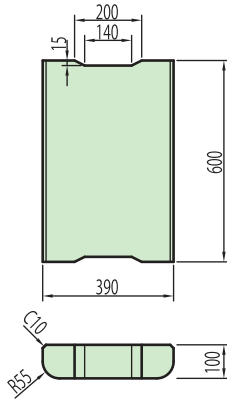

(網付)
参考重量 53 kg

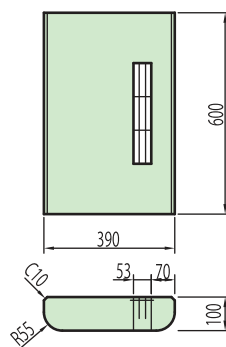

(ステンレス網付)
参考重量 53 kg

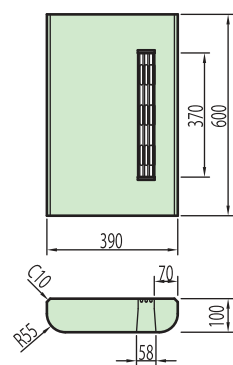

網付はプラグレも取付できます。