

VS側溝

アートVS P27

土留VS P28

アートVS蓋版 P29

アートVS

形状・寸法

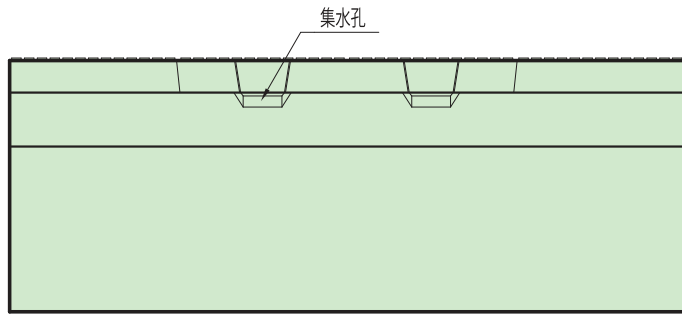
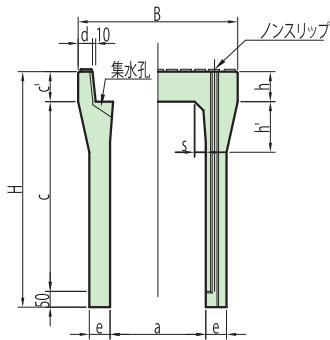
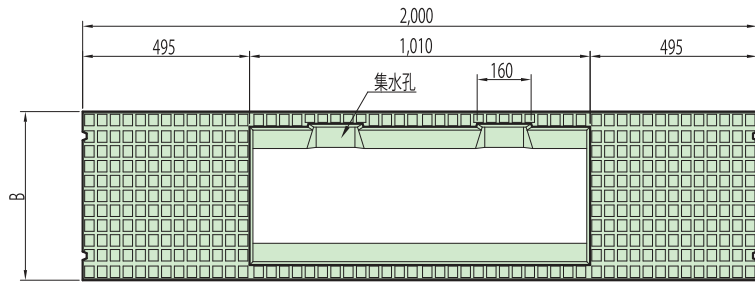

呼び名 (巾×深)	寸 法 (mm)										参考重量 (kg)	コード
	B	H	a	c	c'	d	e	h	h'	s		
300×300	500	445	300	300	95	45	50	95	100	25	326	07001
300×400		545		400			55		150	30	403	07003
300×500		645		500			55		150	30	455	07005
300×600		745		600			65		160	35	560	07007
300×700		845		700			65		160	35	625	07009
300×800		945		800			75		170	40	760	07011
300×900		1,045		900			75		170	40	730	07013
300×1000		1,145		1,000			85		180	45	995	07015
300×1100		1,245		1,100							1,070	07017
300×1200		1,345		1,200			100		-	45	1,310	07019
300×1300		1,445		1,300							1,400	07021
300×1400		1,545		1,400							1,490	07023
300×1500		1,645		1,500							1,580	07025

アートVS蓋版

形状・寸法

車道用コンクリート蓋
300用

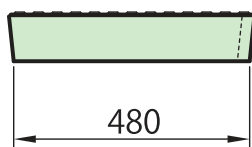
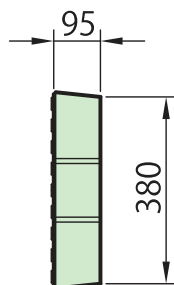
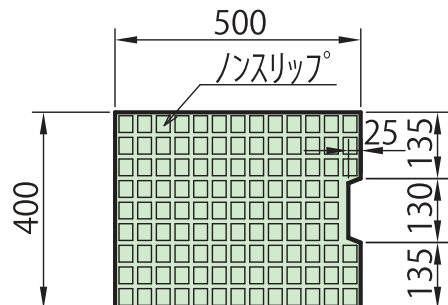

参考重量: 42kg
コード: 07211

歩道用コンクリート蓋
300用

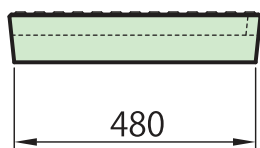
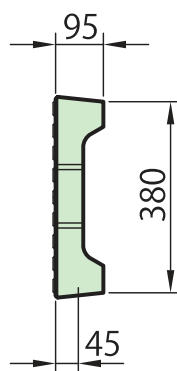
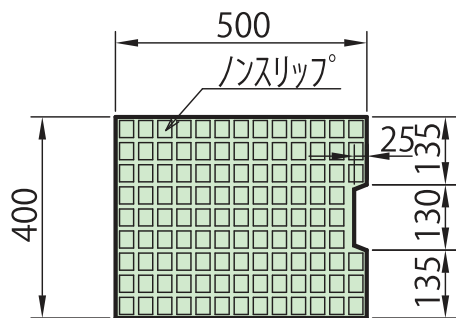

参考重量: 31kg
コード: 07201

※グレーチング蓋もあります。お問い合わせください。