

# 38 電柱部及び埋設型ロング

形状・寸法

道路用製品

■ ロングU4-30 (電柱部)  
W=857kg

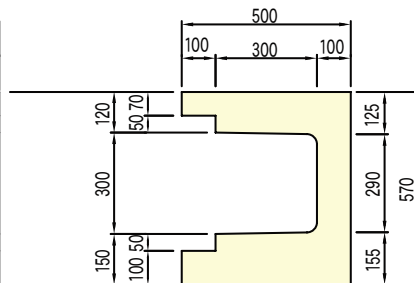
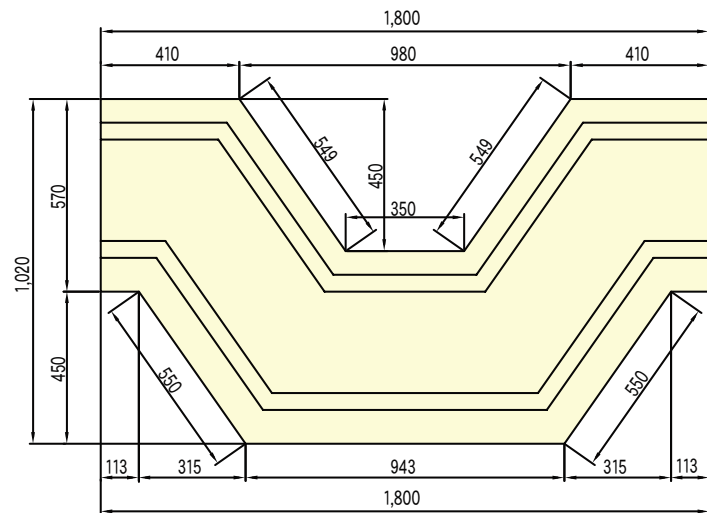

コード	
電柱部 (本体)	01969
電柱部甲蓋 A	01977
電柱部甲蓋 B	01978
電柱部甲蓋 C	01979

■ 電柱部 甲蓋

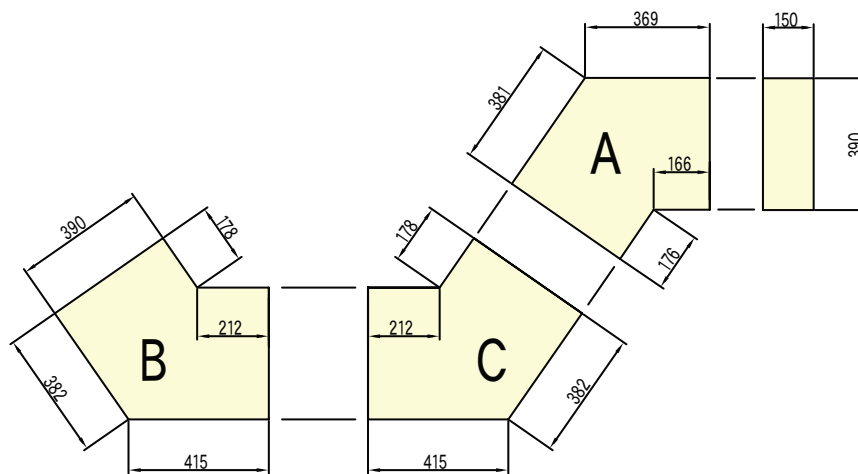
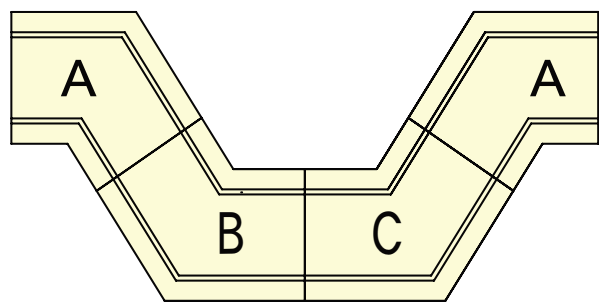

■ 蓋部 (左右2分割)  
W=166kg/枚

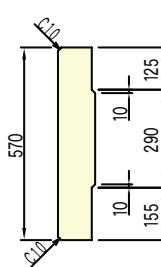
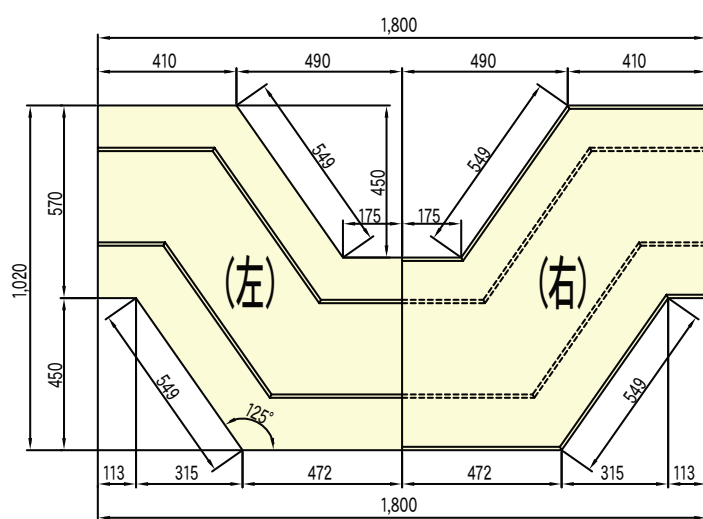

■ 本 体  
W=663kg

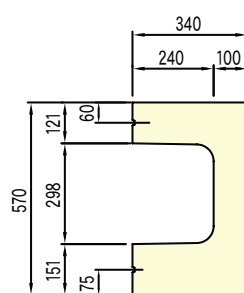
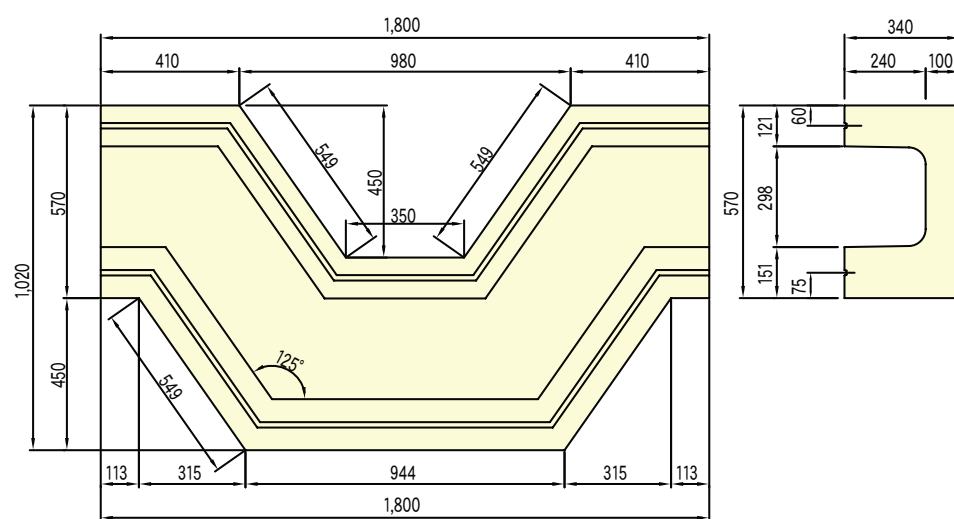

■ 300×240 (組合せ図)

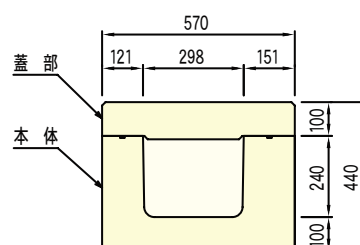

コード	
埋設部 (本体)	01972
埋設部甲蓋 右	01973
埋設部甲蓋 左	01974